

# Technik-Info

## Wasserpumpe P672 / P673



Austausch der Kühlmittelpumpe am Beispiel AUDI A3 1.8 TFSI - CJSA



### Wichtiger Hinweis:

Bei anderen Fahrzeugmodellen bzw. Motoren ist möglicherweise eine geänderte Vorgehensweise erforderlich und/oder andere Anziehmomente vorgeschrieben!

### Betroffene Fahrzeuge:

AUDI - SEAT - SKODA - VW

1.8 TSI /FSI - 2.0 TSI /TFSI /GTI /R - S1 /S3 2.0 Cupra

Motorcode: DAJB-CWZA-CJSA-CSJB-CJXB-CJXF-CJXC

CNSB-CJEB-CNCD-CJED-CJEE-CNCE-CAEB-CYGA-CYPB CYNB-

CNCB-CHHC-CJXG-CYFB-CJXE-CJXA-CHHA-CHHB CJSC-CULC-

CPPA-CNTA-CXDA-CWYA-DAJA-CULA-DCLK CXCA-CPLA-CYPA

### Austausch der Kühlmittelpumpe:

1. Kühlmittel ablassen (siehe Hinweise Seite 4)
2. Luftfiltergehäuse ausbauen (siehe Foto links Mitte)

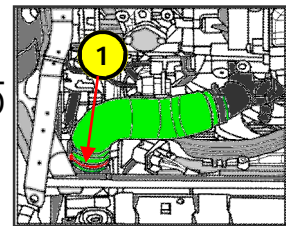

3. Luftführungsschlauch vom Ladeluftkühler abbauen - dazu Schelle (1) lösen (siehe Grafik rechts)

4. Bei Fahrzeugen mit Zusatzkühler links: Den Kühlmittelschlauch (2) freilegen (blaue Markierung; vergrößerter Bildausschnitt unten)

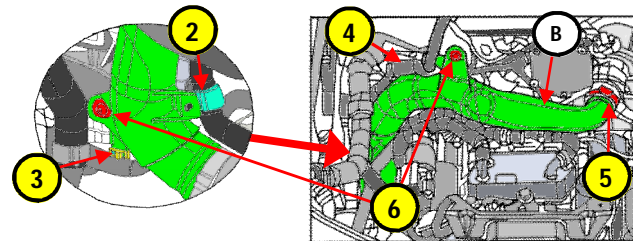

5. Elektrische Leitungsstränge (3, 4) am Luftführungsrohr (B) freilegen und die Schlauchschelle (5) lösen (Grafik oben)
6. Die zwei Schrauben (6) abschrauben und Lüftungsrohr abnehmen
7. Das Unterteil der Luftführung ausbauen
8. Die Halteklammer (7) anheben und den Anschlussstutzen vom Stellement für Motortemperaturregelung abziehen (grün; Grafik rechts)

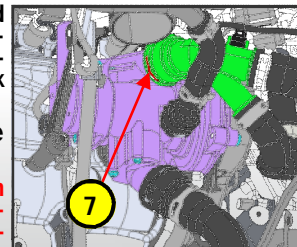

Zahnriemen der Kühlmittelpumpe ausbauen (siehe Seite 2)

Auf Seite 3 werden die zusätzlichen Arbeitsschritte bei Ausbau des Stellementes für die Temperaturregelung näher beschrieben!

13. Die Schrauben 1...4 herausdrehen und Kühlmittelpumpe ausbauen (siehe Grafik unten links)
14. Der Einbau erfolgt in umgekehrter Reihenfolge. Dabei die Schraubereihenfolge und die Anzugsmomente beachten!

### Einbauinformationen:

Erforderliches Spezialwerkzeug:

Drehmomentschlüssel - Schlauchklemmenzange

Vakuum-Befüllgerät

Geeigneter Diagnostester zum Öffnen der elektrischen Wasserventile

### Luftfiltergehäuse ausbauen:

1. Abdeckung Luftführung (1) ausbauen
2. Kühlmittelschlauch ausklipsen (2)
3. Luftführungsoberteil ausbauen (3)
4. Unterdruckschlauch abziehen (4)
5. Schelle (5) lösen und Luftfiltergehäuse (A) ausbauen

### Einbauhinweise:

Silikonfreies Gleitmittel für die Montage verwenden!

Den Wasserabflussschlauch ohne Knick gerade nach unten verlegen!

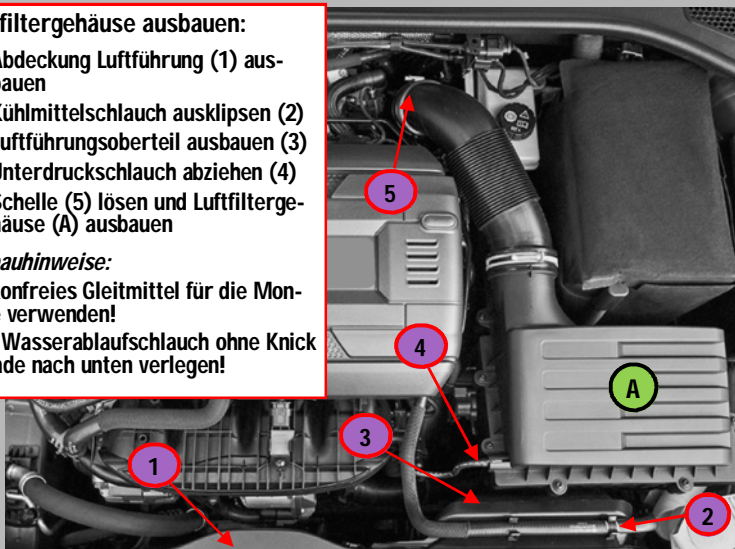

### Anzugsmomente:

P672:

Kühlmittelpumpe Reihenfolge 1...4 9 Nm  
Abdeckung für Luftführung 2 Nm

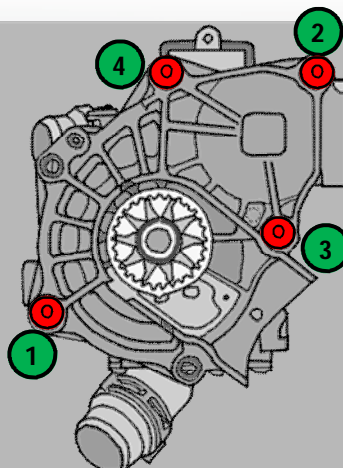

P673:

Die Schraubereihenfolge und Anzugsmomente für die P673 (Stellelement für die Temperaturregelung) sind auf Seite 3 zu finden!

# Technik-Info

## Wasserpumpe P672 / P673



### Zahnriemen für die Kühlmittelpumpe ausbauen

Dargestellt am Beispiel AUDI A3 1.8 TFSI - Motorcode: CJSA

Betroffene Fahrzeuge:

**AUDI - SEAT - SKODA - VW**

1.8 TSI /FSI - 2.0 TSI /TFSI /GTI /R - S1 /S3 2.0 Cupra

Motorcode: DAJB-CWZA-CJSA-CSJB-CJXB-CJXF-CJXC CNSB-CJEB-CNCD-CJED-CJEE-CNCE-CAEB-CYGA-CYPB CYNB-CNCB-CHHC-CJXG-CYFB-CJXE-CJXA-CHHA-CHHB CJSC-CULC-CPPA-CNTA-CXDA-CWYA-DAJA-CULA-DCLK CXCA-CPLA-CYPA

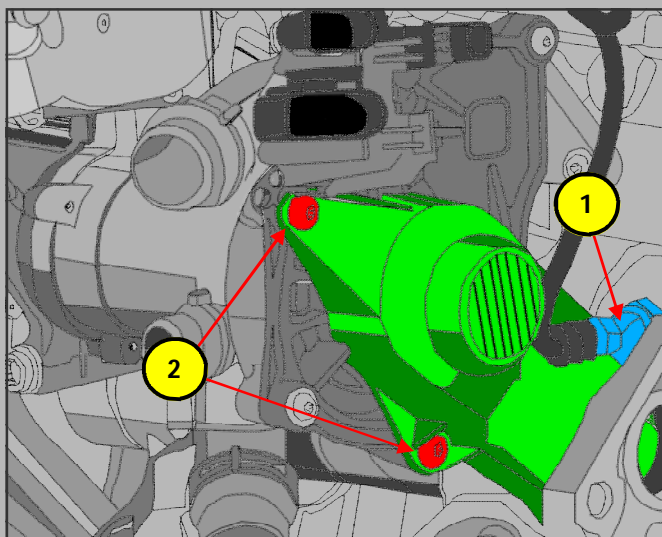

#### Achtung:

Bei anderen Fahrzeugmodellen bzw. Motorcodes ist möglicherweise eine geänderte Vorgehensweise erforderlich und/oder andere Anziehmomente vorgeschrieben!

### Zahnriemen der Kühlmittelpumpe ausbauen:

Nach Schritt 8 (siehe Seite 1):

- Stecker (1) am Öldruckschalter -F447- trennen (siehe Grafik oben Links)
- Die beiden Schrauben (2) herausdrehen und die Zahnriemenverkleidung abnehmen (Grafik oben)
- Die Schraube des Antriebsrades (3) auf der Ausgleichswelle lösen und anschließend 3 Umdrehungen herausdrehen - dazu am Schwingendämpfer gehalten (siehe Grafik links Unten)

#### ⚠ Gut zu wissen:

Die Schraube für das Antriebsrad besitzt ein Linksgewinde!  
Auf die richtige Einbaulage des Antriebsrad achten!  
Die Schraube für das Antriebsrad muss erneuert werden!

- Zahnriemen abnehmen

Weiter auf Seite 1 mit Punkt 13

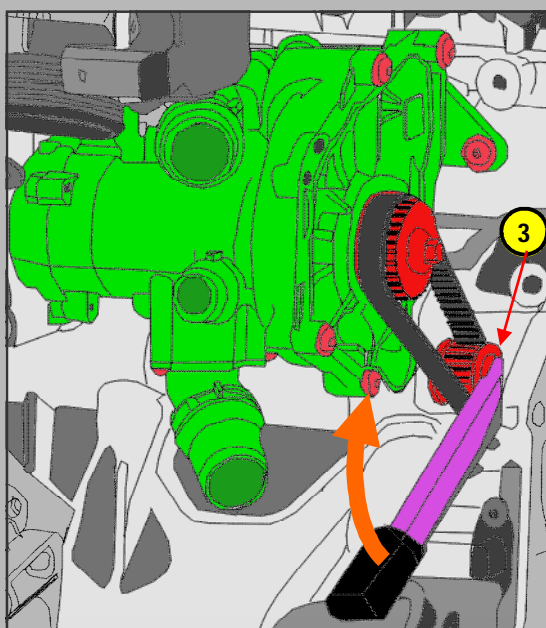

#### Anzugsmomente:

Zahnriemenabdeckung	9 Nm
Antriebsrad für Zahnriemen ( <b>neue Schraube verwenden!</b> )	10 Nm
Stufe 1	90°
Stufe 2	

Der Inhalt dieser Druckschrift ist unverbindlich und dient ausschließlich Informationszwecken. Die Firma HEPU- Autoteile GmbH übernimmt keine Haftung im Zusammenhang mit dieser Druckschrift. Eine Haftung für jegliche unmittelbaren oder mittelbaren Schäden, Schadenersatzforderungen, Folgeschäden gleich welcher Art und aus welchen Rechtsgrund, die durch die Verwendung der in dieser Druckschrift enthaltenen Informationen entstehen, ist, soweit rechtlich zulässig, ausgeschlossen. © 2016- HEPU- Autoteile GmbH. Alle Rechte vorbehalten. Die Inhalte unterliegen dem Urheberrecht und dürfen ohne schriftliche Genehmigung weder ganz noch auszugsweise veröffentlicht werden.



# Technik-Info

## Wasserpumpe P673



Austausch des Stellelement am Beispiel AUDI A3 1.8 TFSI - CJSA



### Wichtiger Hinweis:

Bei anderen Fahrzeugmodellen bzw. Motoren ist möglicherweise eine geänderte Vorgehensweise erforderlich und/oder andere Anziehmomente vorgeschrieben!

### P673

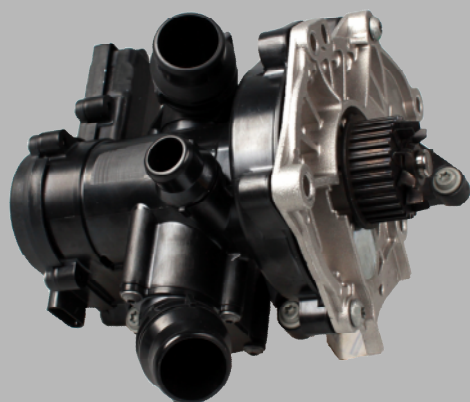

### Wichtige Hinweise:

Als Gleitmittel nur Wasser/Kühlmittelzusatz verwenden!  
Alle Dichtflächen gründlich reinigen und grundsätzlich alle Dichtungen erneuern!  
Transportschutzkappe am Triebrad der Kühlmittelpumpe entfernen (Pfeil Grafik unten)  
Nach Erneuerung der Drosselklappensteuereinheit muss diese an das Motorsteuerggerät angepasst werden (geeigneter Diagnosetester erforderlich)

### Anzugsmomente:

#### P673:

Stellelement Reihenfolge 1...5	9 Nm
Drosselklappensteuereinheit	7 Nm
Abdeckung für Luftführung	2 Nm

### Einbauinformationen:

Auf korrekten Sitz der Zentrierbolzen im Zylinderblock achten!  
Das Verbindungsstück zwischen Stellelement und Ölkühler einsetzen!

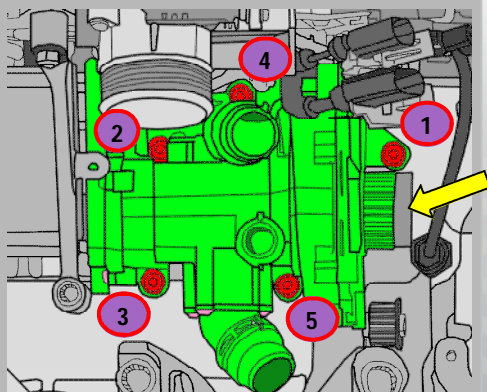

### Betroffene Fahrzeuge:

AUDI - SEAT - SKODA - VW

1.8 TSI /FSI - 2.0 TSI /TFSI /GTI /R - S1 /S3 2.0 Cupra

Motorcode: DAJB-CWZA-CJSA-CSJB-CJXB-CJXF-CJXC

CNSB-CJEB-CNCD-CJED-CJEE-CNCE-CAEB-CYGA-CYPB CYNB-

CNCB-CHHC-CJXG-CYFB-CJXE-CJXA-CHHA-CHHB CJSC-CULC-

CPPA-CNTA-CXDA-CWYA-DAJA-CULA-DCLK CXCA-CPLA-CYPA

### Austausch der Kühlmittelpumpe mit Stellelement:

Nach Schritt 8 auf Seite 1:

8. Luftführungsschlauch vom Ladeluftkühler abziehen (ohne Abb.)

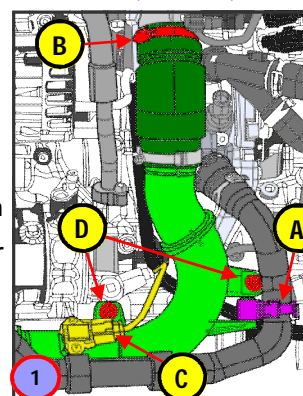

9. Luftführungsrohr ausbauen, dazu: Schlauchschelle (B) lösen Kühlmittelschlauch (A) freilegen Stecker Ladedruckregler (C) trennen Die beiden Schrauben (D) herausdrehen und rechtes Luftführungsrohr abnehmen (Grafik 1)

10. Stecker (E) abziehen

11. Die vier Schrauben (F) herausdrehen und die Drosselklappensteuereinheit abnehmen (Grafik 2)

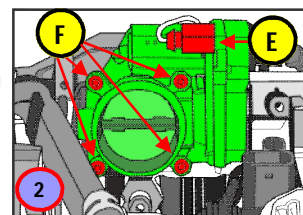

12. Die Halteklammern der (G) anheben und die Kühlmittelschläuche (grün) abbauen (Grafik 3)

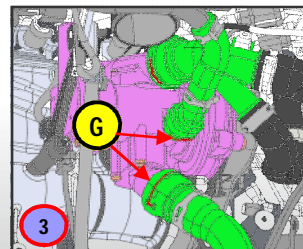

13. Stecker vom Stellelement abziehen (H) abziehen Halter für den elektrischen Stecker (I) abschrauben

14. Die Schrauben 1...5 (siehe Grafik links unten) herausdrehen und das Stellelement für die Motortemperaturregelung abziehen

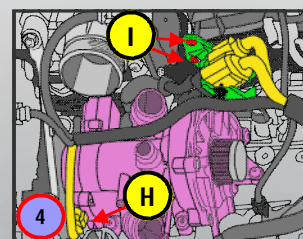

Der Einbau erfolgt in umgekehrter Reihenfolge. Hierbei unbedingt die Schraubereihenfolge und Drehmomente beachten!

Der Inhalt dieser Druckschrift ist unverbindlich und dient ausschließlich Informationszwecken. Die Firma HEPU- Autoteile GmbH übernimmt keine Haftung im Zusammenhang mit dieser Druckschrift. Eine Haftung für jegliche unmittelbaren oder mittelbaren Schäden, Schadenersatzforderungen, Folgeschäden gleich welcher Art und aus welchen Rechtsgrund, die durch die Verwendung der in dieser Druckschrift enthaltenen Informationen entstehen, ist, soweit rechtlich zulässig, ausgeschlossen. © 2016- HEPU- Autoteile GmbH. Alle Rechte vorbehalten. Die Inhalte unterliegen dem Urheberrecht und dürfen ohne schriftliche Genehmigung weder ganz noch auszugsweise veröffentlicht werden.

# Technik-Info

## Kühlmittelwechsel und Entlüftung



### Kühlmittel am Kühler ablassen:

Bei warmen Motor steht das Kühlsystem unter Druck!

In diesem Fall den Deckel des Ausgleichsbehälter mit einem Lappen abdecken und vorsichtig öffnen!

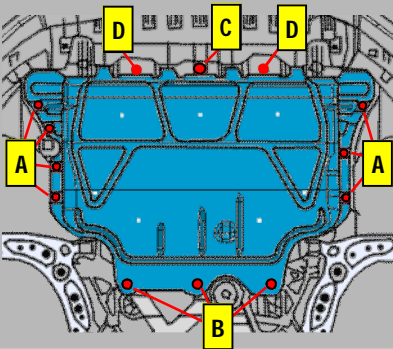

1. Verschlussdeckel des Ausgleichsbehälter abschrauben
2. Den Motorverkleidung (Grafik links) ausbauen-Schrauben A...C herausdrehen
3. Beide Verrastungen (D) entriegeln und die Verkleidung nach hinten abziehen

Einbauhinweis Motorverkleidung:

- Schrauben A: Links 3x - Rechts 4x 2,0 Nm  
 Schrauben B: 3x 6,0 Nm  
 Schraube C: 2,0 Nm

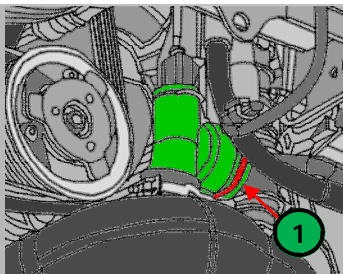

4. Haltklammer (1) anheben und Kühlmittelschlauch rechts unten vom Kühler abnehmen (Grafik links)
5. Kühlmittel ablassen
6. Bei Fahrzeugen mit Zusatzkühler: Die Haltklammer (2 + 3; Grafik links unten) anheben, die Kühlmittelschläuche abnehmen und das restliche Kühlmittel ablassen

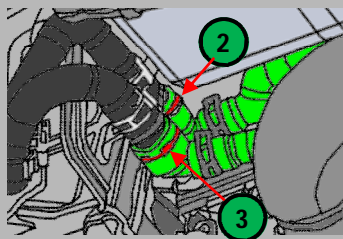

### Wichtige Hinweise:

Nur vorgeschriebenes Kühlmittel verwenden!  
 Auf das richtige Mischungsverhältnis achten!  
 Zum Abmischen darf nur destilliertes Wasser verwendet werden!

Als Gleitmittel nur Wasser/Kühlmittelzusatz verwenden!  
 Frostschutzgehalt ganzjährig mindestens -25°C

### Mischungsverhältnis:

Beispiel für Fahrzeuge mit einer Gesamtfüllmenge des Kühlsystems von 8 Liter:

Frostschutz bis	Anteil Kühlmittelzusatz	Kühlmittelzusatz	Destilliertes Wasser
-25 °C	40 %	3,2 L	4,8 L
-35 °C	50 %	4,0 L	4,0 L
-40 °C	60 % (maximal)	4,8 L	3,2 L

### Wichtiger Hinweis:

Das Kühlsystem muss ganzjährig mit Kühlmittelzusatz befüllt sein! Dadurch wird der Siedepunkt angehoben und es wird die Korrosionsbildung im Kühlsystem verhindert!

Dargestellt am Beispiel von:

AUDI A3 1.8 TFSI - Motorcode: CJSA

Bitte beachten Sie:

Bei anderen Fahrzeugmodellen/Motoren ist möglicherweise eine angepasste Vorgehensweise erforderlich!

### Kühlmittel auffüllen:

1. Kühlmittelschlauch unten rechts am Kühler anschließen
2. Bei Fahrzeugen mit Zusatzkühler links: Die beiden Kühlmittel anschließen
3. Das Vakuum-Befüllgerät anschließen
4. Ausreichend vorgemischtes Kühlmittel bereitstellen
5. Die elektrischen Wasserventile im Kühlkreislauf öffnen - hierzu geeigneten Diagnosetester anschließen
6. Erzeugen eines Unterdrucks (mindestens 2 Minuten - Druck darf dabei nicht abfallen)
6. Kühlmittel auffüllen und anschließend das Befüllgerät abbauen
7. Kühlmittel bis zur „MAX“-Markierung abgleichen
8. Motorverkleidung einbauen (Grafik oben Links)
9. Standheizung (wenn vorhanden) für 30 Sekunden einschalten
10. Temperatur auf „HI“ stellen
11. Klimakompressor ausschalten (LED im Taster erloschen)
12. Motor starten und mit 1500 maximal 2 Minuten laufen lassen
13. Bei laufendem Motor Kühlmittel bis zur Überlaufbohrung am Ausgleichsbehälter auffüllen
14. Verschlussdeckel des Ausgleichsbehälter schließen
15. Den Motor solange laufen lassen, bis beide großen Schläuche am Kühler warm sind
16. Motor abstellen und abkühlen lassen
17. Kühlmittelstand prüfen und ggf. nochmals auffüllen

### Kühlmittelstand:

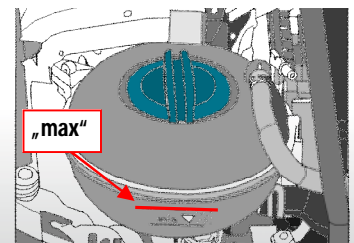

- bei kaltem Motor zwischen „min“ und „max“
- bei warmem Motor an der „max“-Markierung

Anschlussplan der Kühlmittelschläuche auf Seite 5

Füllmengen: Siehe Seite 6

### Dichtigkeitsprüfung:

Prüfdruck für Dichtigkeitsprüfung 1,0 bar  
 Überdruckventil im Verschlussdeckel öffnet bei 1,4 - 1,6 bar

Der Inhalt dieser Druckschrift ist unverbindlich und dient ausschließlich Informationszwecken. Die Firma HEPU- Autoteile GmbH übernimmt keine Haftung im Zusammenhang mit dieser Druckschrift. Eine Haftung für jegliche unmittelbaren oder mittelbaren Schäden, Schadenersatzforderungen, Folgeschäden gleich welcher Art und aus welchen Rechtsgrund, die durch die Verwendung der in dieser Druckschrift enthaltenen Informationen entstehen, ist, soweit rechtlich zulässig, ausgeschlossen. © 2016 - HEPU-Autoteile GmbH. Alle Rechte vorbehalten. Die Inhalte unterliegen dem Urheberrecht und dürfen ohne schriftliche Genehmigung weder ganz noch auszugsweise veröffentlicht werden.



# Technik-Info

## Anschlussplan für Kühlmittelschläuche



Dargestellt am Beispiel von:  
**AUDI A3 1.8 TFSI - Motorcode: CJSA**

Bitte beachten Sie:

Bei anderen Fahrzeugmodellen/Motoren kann es möglicherweise zu Veränderungen kommen!

### Anschlussplan der Kühlmittelschläuche:

Die Abbildung beinhaltet unterschiedliche Ausstattungsvarianten

#### Hinweise:

1. Blau = großer Kühlkreislauf
  2. Rot = kleiner Kühlkreislauf
  3. Braun = Heizkreislauf
  4. Gelb = Getriebeöl-Kühlkreislauf
- Die Pfeile zeigen die Fließrichtung des Kühlmittels

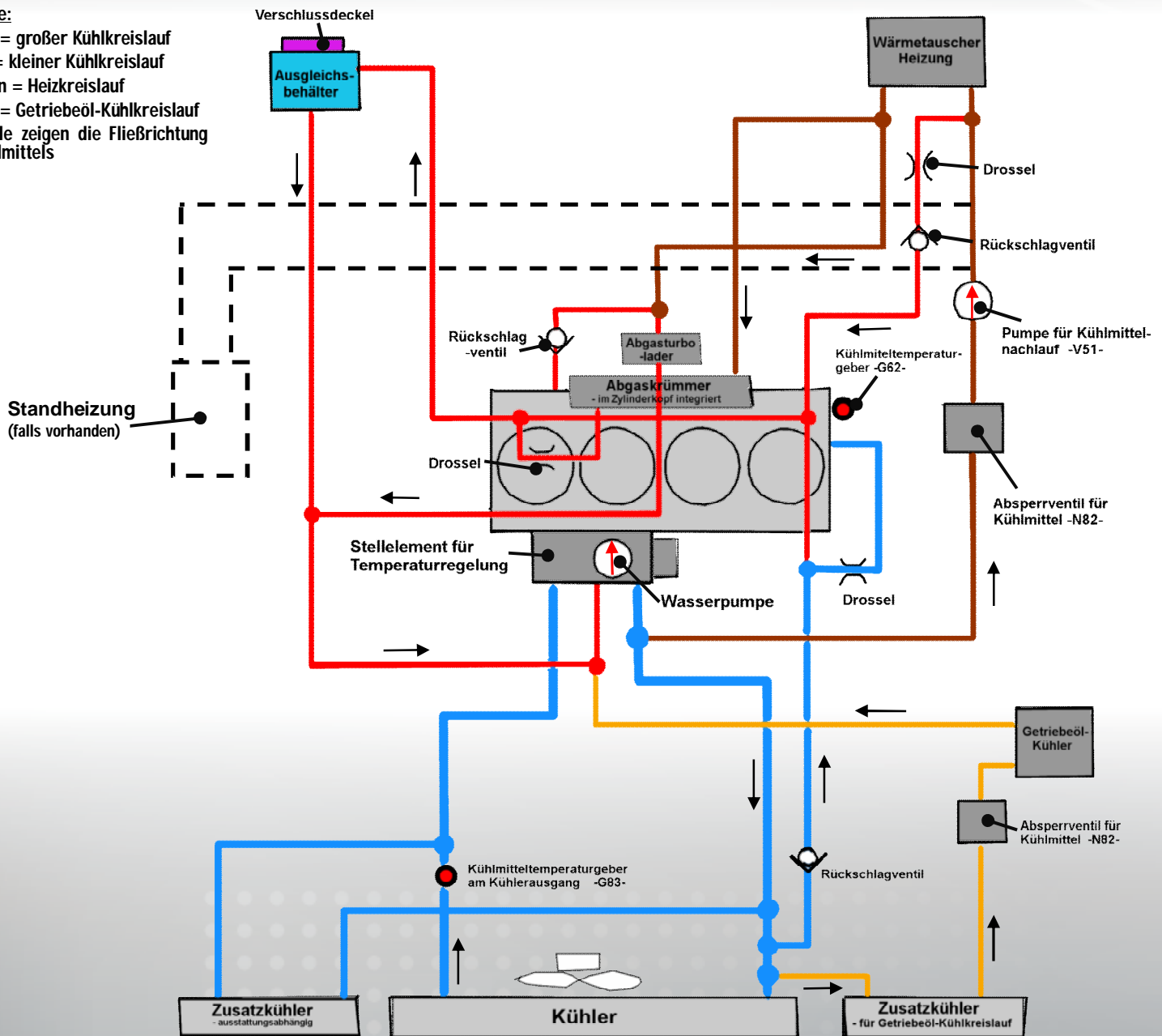

Der Inhalt dieser Druckschrift ist unverbindlich und dient ausschließlich Informationszwecken. Die Firma HEPU - Autoteile GmbH übernimmt keine Haftung im Zusammenhang mit dieser Druckschrift. Eine Haftung für jegliche unmittelbaren oder mittelbaren Schäden, Schadenersatzforderungen, Folgeschäden gleich welcher Art und aus welchen Rechtsgrund, die durch die Verwendung der in dieser Druckschrift enthaltenen Informationen entstehen, ist, soweit rechtlich zulässig, ausgeschlossen. © 2016 - HEPU-Autoteile GmbH. Alle Rechte vorbehalten. Die Inhalte unterliegen dem Urheberrecht und dürfen ohne schriftliche Genehmigung weder ganz noch auszugsweise veröffentlicht werden.

# Technik-Info

## Gesamtfüllmenge Kühlsystem



### Ungefähre Kühlmittelmengen des Kühlsystems:

Fahrzeug	Modell	Bezeichnung	Baujahr von	KW	Motorcode	Füllmengen	Fahrzeug	Modell	Bezeichnung	Baujahr von	KW	Motorcode	Füllmengen
AUDI	A1 (8X1, 8XF)	1.8 TFSI	02.2015	141	DAJB	7,5	AUDI	Q5 (8R)	2.0 TFSI quattro	08.2009	132	CNCB	9,5
	A1 (8X1, 8XF)	S1 quattro	03.2014	170	CWZA	k.A.		Q5 (8R)	2.0 TFSI quattro	06.2012	165	CNCD	k.A.
	A1 Sportback (8XA, 8XK)	1.8 TFSI	02.2015	141	DAJB	7,5		TT (FV3)	1.8 TFSI	08.2015	132	CJSA	k.A.
	A1 Sportback (8XA, 8XK)	S1 quattro	03.2014	170	CWZA	k.A.		TT (FV3)	2.0 TFSI	07.2014	169	CHHC	8
	A3 (8V1)	1.8 TFSI	04.2012	132	CJSA	7		TT (FV3)	2.0 TFSI quattro	07.2014	169	CHHC	8
	A3 (8V1)	1.8 TFSI quattro	08.2012	132	CJSB	7		TT (FV3)	2.0 TTS quattro	02.2015	210	CJXF	k.A.
	A3 (8V1)	S3 quattro	02.2013	206	CJXB	9,5		TT (FV3)	2.0 TTS quattro	11.2014	228	CJXC	8
	A3 (8V1)	S3 quattro	05.2014	210	CJXF	7		TT Roadster (FV9)	1.8 TFSI	08.2015	132	CJSA	k.A.
	A3 (8V1)	S3 quattro	11.2012	221	CJXC	7		TT Roadster (FV9)	2.0 TFSI	11.2014	169	CHHC	8
	A3 Sportback (8VA)	1.8 TFSI	09.2012	132	CJSB CJSA	7		TT Roadster (FV9)	2.0 TFSI quattro	11.2014	169	CHHC	8
	A3 Sportback (8VA)	1.8 TFSI quattro	05.2013	132	CJSB	7		TT Roadster (FV9)	2.0 TTS quattro	02.2015	210	CJXF	k.A.
	A3 Sportback (8VA)	S3 quattro	05.2013	206	CJXB	k.A.		TT Roadster (FV9)	2.0 TFSI quattro	07.2015	215	CYFB	k.A.
	A3 Sportback (8VA)	S3 quattro	05.2014	210	CJXF	7		TT Roadster (FV9)	2.0 TTS quattro	11.2014	228	CJXC	8
	A3 Sportback (8VA)	S3 quattro	11.2012	221	CJXC	7	SEAT	LEON (5F1)	1.8 TSI	02.2013	132	CJSB CJSA	8
	A3 Limousine (8VS)	1.8 TFSI	11.2013	125	CNSB	7		LEON (5F1)	2.0 Cupra	10.2013	195	CJXE	8
	A3 Limousine (8VS)	1.8 TFSI	05.2013	132	CJSB CJSA	7		LEON (5F1)	2.0 Cupra	10.2013	206	CJXA	8
	A3 Limousine (8VS)	1.8 TFSI quattro	11.2013	132	CJSB	7		LEON SC (5F5)	1.8 TSI	02.2013	132	CJSB CJSA	8
	A3 Limousine (8VS)	S3 quattro	10.2013	206	CJXB	k.A.		LEON SC (5F5)	2.0 Cupra	10.2013	195	CJXE	8
	A3 Limousine (8VS)	S3 quattro	05.2014	210	CJXF	7		LEON SC (5F5)	2.0 Cupra	10.2013	206	CJXA	8
	A3 Limousine (8VS)	S3 quattro	10.2013	221	CJXC	7		LEON ST (5F8)	1.8 TSI	10.2013	132	CJSB CJSA	8
	A3 Cabriolet (8V7)	1.8 TFSI	05.2014	125	CNSB	7		LEON ST (5F8)	1.8 TSI 4Drive	11.2014	132	CJSA	8
	A3 Cabriolet (8V7)	1.8 TFSI	10.2013	132	CJSA	7		LEON ST (5F8)	2.0 Cupra	10.2013	195	CJXE	8
	A3 Cabriolet (8V7)	1.8 TFSI quattro	03.2014	132	CJSB	7		LEON ST (5F8)	2.0 Cupra	10.2013	206	CJXA	8
	A3 Cabriolet (8V7)	S3 quattro	04.2014	221	CJXC	7	SKODA	OCTAVIA (5E3)	1.8 TSI	11.2012	132	CJSA	7,8
	A4 (8K2, B8)	1.8 TFSI	11.2011	125	CJEB	10		OCTAVIA (5E3)	1.8 TSI 4x4	09.2014	132	CJSA	7,8
	A4 (8K2, B8)	1.8 TFSI quattro	11.2011	125	CJEB	10		OCTAVIA (5E3)	2.0 TSI RS	05.2013	162	CHHB	8,6
	A4 (8K2, B8)	2.0 TFSI	05.2013	165	CNCD	10		OCTAVIA (5E3)	2.0 TSI RS	05.2015	169	CHHA	8
	A4 (8K2, B8)	2.0 TFSI quattro	05.2013	165	CNCD	10		OCTAVIA Combi (5E5)	1.8 TSI	11.2012	132	CJSB CJSA	7,8
	A4 Avant (8K5, B8)	1.8 TFSI	11.2011	125	CJEB	10		OCTAVIA Combi (5E5)	1.8 TSI 4x4	11.2012	132	CJSB	7,8
	A4 Avant (8K5, B8)	1.8 TFSI quattro	11.2011	125	CJEB	10		OCTAVIA Combi (5E5)	2.0 TSI RS	11.2012	162	CHHB	8
	A4 Avant (8K5, B8)	2.0 TFSI	05.2013	165	CNCD	10		OCTAVIA Combi (5E5)	2.0 TSI RS	05.2015	169	CHHA	8
	A4 Avant (8K5, B8)	2.0 TFSI quattro	05.2013	165	CNCD	10		SUPERB (3V3)	1.8 TSI	03.2015	132	CJSC CJSA	8
	A4 Allroad (8KH, B8)	2.0 TFSI quattro	05.2013	165	CNCD	10		SUPERB (3V3)	2.0 TSI	03.2015	162	CHHB	7,8
	A5 (8T3)	1.8 TFSI	10.2007	125	CJEB	9,5		SUPERB (3V3)	2.0 TSI 4x4	03.2015	206	CJXA	8
	A5 (8T3)	1.8 TFSI	05.2015	130	CJEE	k.A.		SUPERB Kombi (3V5)	2.0 TSI	03.2015	162	CHHB	7,8
	A5 (8T3)	2.0 TFSI	05.2013	165	CNCD	k.A.	VW	BETLE (5C1)	2.0 TSI	12.2012	155	CPPA CPLA	8
	A5 (8T3)	2.0 TFSI	08.2015	169	CNCE	k.A.		BETLE (5C1)	2.0 TSI	12.2014	162	CULC	8
	A5 (8T3)	2.0 TFSI quattro	08.2015	169	CNCE	k.A.		BETLE Cabriolet (5C7)	2.0 TSI	12.2012	155	CPPA CPLA	8
	A5 Sportback (8TA)	1.8 TFSI	09.2014	106	CJED	9,5		BETLE Cabriolet (5C7)	2.0 TSI	12.2014	162	CULC	8
	A5 Sportback (8TA)	1.8 TFSI	08.2011	125	CJEB	9,5		GOLF VII (5G1, BE1)	2.0 GTI	11.2013	155	CNTA CXCA	10
	A5 Sportback (8TA)	1.8 TFSI	05.2015	130	CJEE	k.A.		GOLF VII (5G1, BE1)	2.0 GTI	04.2013	162	CXDA CHHB	k.A.
	A5 Sportback (8TA)	2.0 TFSI	08.2015	169	CNCE	k.A.		GOLF VII (5G1, BE1)	2.0 GTI	04.2013	169	CHHA	k.A.
	A5 Sportback (8TA)	2.0 TFSI quattro	08.2015	169	CNCE	k.A.		GOLF VII (5G1, BE1)	2.0 R 4motion	11.2013	206	CJXB	8
	A5 Cabriolet (8F7)	1.8 TFSI	10.2011	125	CJEB	9,5		GOLF VII (5G1, BE1)	2.0 R 4motion	11.2013	221	CJXC	8
	A5 Cabriolet (8F7)	1.8 TFSI	05.2015	130	CJEE	k.A.		GOLF VII Kombi (BA5)	2.0 R 4motion	03.2015	206	CJXB	8
	A5 Cabriolet (8F7)	2.0 TFSI	08.2011	155	CAEB CDNC	9,5		GOLF VII Kombi (BA5)	2.0 R 4motion	03.2015	221	CJXC	8
	A5 Cabriolet (8F7)	2.0 TFSI	08.2015	169	CNCE	k.A.		GOLF ALLTRACK (BA5)	1.8 TSI 4motion	12.2014	132	CJSB	k.A.
	A5 Cabriolet (8F7)	2.0 TFSI quattro	08.2015	169	CNCE	k.A.		JETTA IV (162, 163)	2.0 TSI	12.2012	155	CPPA CPLA	8
	A6 (4G2, C7, 4GC)	1.8 TFSI	09.2014	140	CYGA	k.A.		PASSAT (3G2)	1.8 TSI	02.2015	132	CJSC CJSA	8
	A6 (4G2, C7, 4GC)	2.0 TFSI quattro	05.2015	183	CYPB	8		PASSAT (3G2)	2.0 TSI	05.2015	162	CXDA CHHB	8
	A6 (4G2, C7, 4GC)	2.0 TFSI	09.2014	185	CYNB CYPB	k.A.		PASSAT Variant (3G5)	1.8 TSI	02.2015	132	CJSC CJSA	8
	A6 (4G2, C7, 4GC)	2.0 TFSI quattro	05.2014	185	CYNB CYPB	8		PASSAT Variant (3G5)	2.0 TSI	05.2015	162	CXDA CHHB	8
	A6 Avant (4G5, C7, 4GD)	1.8 TFSI	09.2014	140	CYGA	k.A.		POLO (6R, 6C)	1.8 GTI	11.2014	136	CWYA	k.A.
	A6 Avant (4G5, C7, 4GD)	2.0 TFSI quattro	05.2015	183	CYPB	k.A.		POLO (6R, 6C)	1.8 GTI	11.2014	141	DAJA DAJB	k.A.
	A6 Avant (4G5, C7, 4GD)	2.0 TFSI	09.2014	185	CYNB CYPB	k.A.		SCIROCCO (137, 138)	2.0 TSI	11.2013	132	CULA	8
	A6 Avant (4G5, C7, 4GD)	2.0 TFSI quattro	05.2015	185	CYPB	k.A.		SCIROCCO (137, 138)	2.0 TSI	11.2013	162	CULC	8
	A7 Sportback (4GA, 4GF)	2.0 TFSI	09.2014	185	CYPB	8		SCIROCCO (137, 138)	2.0 R	05.2014	206	CDLK	8

Die Kühlmittelmenge kann je nach Fahrzeugausstattung abweichen! Alle Angaben ohne Gewähr!

### Wichtig zu wissen:

Kühlmittelzusätze G13 (entsprechend der Norm TL774J) dürfen mit Kühlmittelzusätzen G12++ (entsprechend der Norm TL774G) vermischt werden!

### Achtung:

Gebrauchtes Kühlmittel darf grundsätzlich nicht wieder verwendet werden - Bitte die Entsorgungsvorschriften beachten! Kühlmittelzusätze sind giftig! Daher die Dämpfe nicht einatmen, nicht verschlucken und Haut- bzw. Augenkontakt vermeiden!

Der Inhalt dieser Druckschrift ist unverbindlich und dient ausschließlich Informationszwecken. Die Firma HEPU - Autoteile GmbH übernimmt keine Haftung im Zusammenhang mit dieser Druckschrift. Eine Haftung für jegliche unmittelbaren oder mittelbaren Schäden, Schadenersatzforderungen, Folgeschäden gleich welcher Art und aus welchen Rechtsgrund, die durch die Verwendung der in dieser Druckschrift enthaltenen Informationen entstehen, ist, soweit rechtlich zulässig, ausgeschlossen. © 2016 - HEPU-Autoteile GmbH. Alle Rechte vorbehalten. Die Inhalte unterliegen dem Urheberrecht und dürfen ohne schriftliche Genehmigung weder ganz noch auszugsweise veröffentlicht werden.

